



**Профессиональные решения
из гипсокартона
для внутренней отделки дома**



ГИПРОК - ГИПСОКАРТОННЫЕ СИСТЕМЫ
ДЛЯ ПРОФЕССИОНАЛОВ

Безопасность и комфортность проживания



Гипсокартонные листы Гургос состоят из гипса и картона, одних из самых экологически чистых и дружелюбных человеку строительных материалов. Использование в Вашем жилище листов Гургос обеспечивает:

- **отсутствие выделения (эмиссии) вредных веществ** из стен и потолка в воздух помещения;
- **паропроницаемость** ограждающих конструкций (стены «дышат»);
- регулирование **влажности воздуха**.

Благодаря высокой пористости гипса листы Гургос поглощают излишнюю влагу из воздуха, аккумулируют ее и отдают назад, когда в помещении становится слишком сухо. Таким образом, гипсокартонные листы кондиционируют воздух.



Высокое качество продукции

Где бы ни производились гипсокартонные листы Гургос — в Финляндии, Германии, Великобритании, Франции, Польше или России — мы гарантируем:

- строгий **контроль качества** используемого **сырья**;
- точное **соблюдение всех** производственных и технических **регламентов**;
- постоянный **контроль качества** готовой **продукции**.

Более долговечная и экономичная отделка



Использование в производстве листов Гургос высококачественного картона дает также **следующие преимущества**:







- более **качественное нанесение финишных покрытий**, что приводит к увеличению срока их службы. Такой картон является более гладкой и надежной основой для нанесения как черновых, так и финишных покрытий (шпаклёвок, красок, обоев и т.д.) и ламинирования;
- **ускорение сроков отделки и уменьшение расхода** грунтовок и шпаклёвок. Более гладкий и плотный картон позволяет значительно сократить объём работ по подготовке поверхностей к финишной отделке и сократить расход шпаклёвок и других черновых материалов.

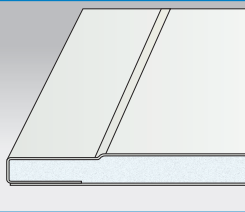

Плотнее картон — прочнее лист

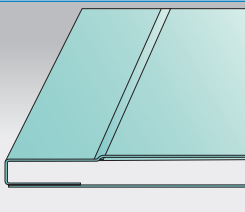
При производстве гипсокартонных листов Гургос по всему миру используется только многослойный картон, **обладающий повышенной плотностью и повышенной прочностью на расслаивание**, также обеспечивается надежное приклеивание картона к гипсовому сердечнику. Благодаря этому достигаются повышенные прочностные характеристики ГКЛ Гургос.

Гипсовые листовые материалы Gyproc применяются для самых разных целей — устройства межкомнатных перегородок, облицовок стен, подвесных потолков. При выборе конкретного продукта нужно учитывать особенности будущего помещения.

Области применения								
Наименование	Особенности	Иллюстрация	Жилые комнаты	Кухня	Санузел, душевая	Коридор	Детская	Криволинейные поверхности
Гипсокартонный лист стандартный (Gyproc ГКЛ)			✓	✓		✓	✓	✓
Гипсокартонный лист влагостойкий (Gyproc ГКЛВ)				✓	✓	✓		
Гипсофибровый лист Glasroc F Рифлекс	  		✓	✓	✓	✓	✓	✓

Обычный гипсокартонный лист **Gyproc ГКЛ** применяется в большинстве жилых помещений, но необходимо помнить, что он недостаточно влагостоек для использования в ванных комнатах.

Для влажных помещений предназначен **Gyproc ГКЛВ** — специальный влагостойкий гипсокартонный лист, особенностью которого является наличие в гипсовом сердечнике и картоне гидрофобизаторов — особых соединений, призванных минимизировать водопоглощение листов.

Гипсофибровый лист **Glasroc F Рифлекс** предназначен для изготовления криволинейных поверхностей, стен и потолков. Применяется во всех типах помещений, в том числе с высокой влажностью.

Типовые размеры листовых материалов Gyproc

Обозначение листов	Длина, мм	Ширина, мм	Толщина, мм
Gyproc ГКЛ	2500, 2700, 3000	1200	9,5, 12,5
Gyproc ГКЛВ	2500, 2700, 3000	1200	9,5, 12,5
Glasroc F Рифлекс	2400	1200	6

Профиль Гурпрос-Ультра

Для того, чтобы ваша перегородка или потолок служили долго, гипсокартонные листы Гурпрос лучше крепить на металлическом профиле **Гурпрос-Ультра**. Благодаря запатентованной технологии **UltraSteel®** этот профиль прочнее обычного гладкого профиля аналогичной толщины.

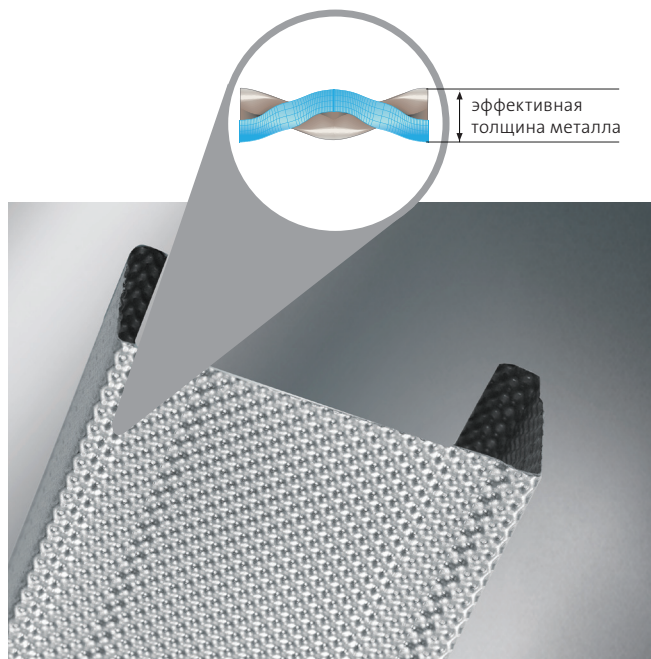

Кроме того, из-за рифленой поверхности профиля Гурпрос-Ультра саморез одинаково легко заворачивается без соскальзывания в любую точку его полки. Даже в том случае, если саморез недостаточно остр. И это далеко не все преимущества металлического профиля Гурпрос-Ультра, делающие монтаж конструкций на его основе быстрым и приятным. Обратитесь к консультанту или продавцу за дополнительной информацией или зайдите на сайт www.gyproc.ru

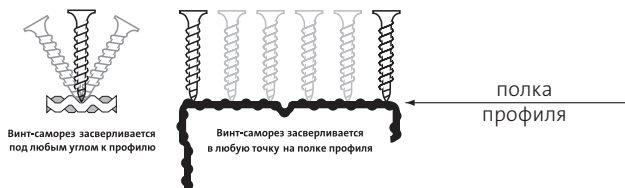

Номенклатура металлических профилей Гурпрос-Ультра

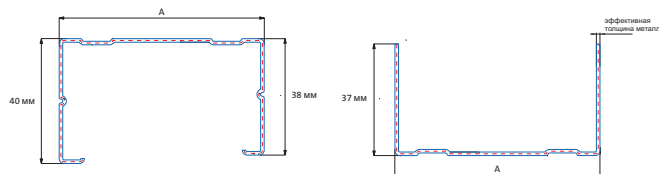

Стоечные профили Гурпрос-Ультра

Наименование профиля	A, мм
Профиль Гурпрос-Ультра ПС-50/40	50
Профиль Гурпрос-Ультра ПС-66/40	66
Профиль Гурпрос-Ультра ПС-75/40	75
Профиль Гурпрос-Ультра ПС-100/40	100

Направляющие профили Гурпрос-Ультра

Наименование профиля	A, мм
Профиль Гурпрос-Ультра ПН-50/37	50
Профиль Гурпрос-Ультра ПН-66/37	66
Профиль Гурпрос-Ультра ПН-75/37	75
Профиль Гурпрос-Ультра ПН-100/37	100

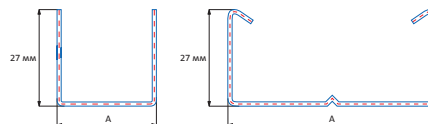

Потолочные профили Гурпрос-Ультра

Наименование профиля	A, мм
Профиль Гурпрос-Ультра ППН 28/27	28
Профиль Гурпрос-Ультра ПП-60/27	60

Методы работы с гипсокартоном Гуррос

Обычный раскрой листа

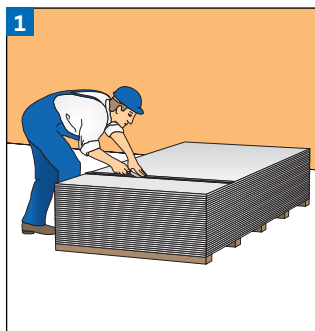

Ножом прорезаем первый слой картона с лицевой стороны.

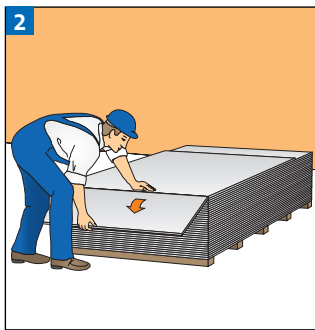

Аккуратно надламываем сердечник гипсокартонного листа Гуррос в месте разреза.

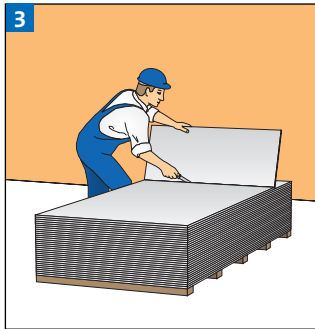

Поворачиваем лист и разрезаем картон с обратной стороны.

Сложный раскрой листа

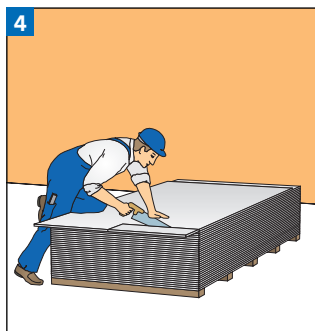

Чтобы получить более точную по размерам заготовку гипсокартона Гуррос, используем пилу с мелкими зубьями или ручную дугую ножовку.

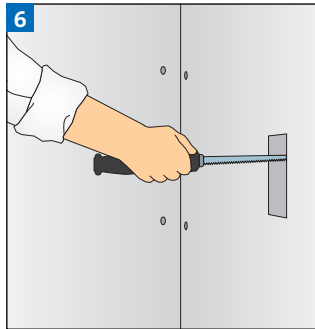
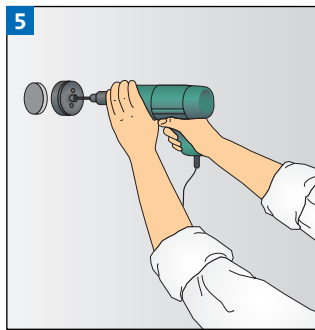

Вырезы для внутренних коммуникаций можно делать с помощью фрезеровочного инструмента, пилы, или рашпиля.

Шпаклевание

Подготовка смеси

В чистую емкость с чистой водой понемногу засыпаем гипсовую шпаклевочную смесь в соответствии с рекомендациями производителя. Перед тем как размешивать, раствор необходимо выдержать в емкости 2–3 минуты.

Никогда не досыпайте в готовый раствор дополнительный порошок!

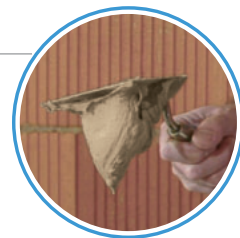

При правильно подобранном соотношении воды и сухой шпаклевки полученная смесь не будет стекать со шпателя.

Шпаклевание продольных кромок

При шпаклевании продольных утоненных кромок всегда необходимо использовать армирующую ленту **1**.

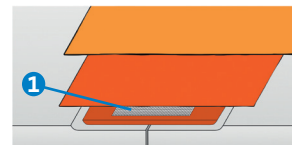

Шпаклевание поперечных швов

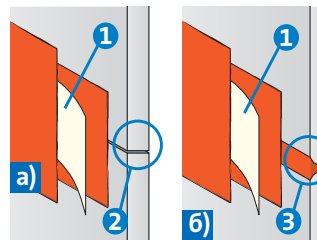

а) поперечный шов между плитами — обрезаемая кромка без снятия фаски **2**

б) поперечный шов между плитами — обрезаемая кромка со снятой фаской **3**

В обоих случаях необходимо применять армирующую ленту **1**.

Шпаклевание

- ✓ Нанесите слой шпаклевки на шов гипсокартонных листов.
- ✓ Уложите армирующую ленту на свеженанесенный раствор шпаклевки по оси шва, вдавливая ее шпателем в шпаклевку для удаления воздуха. Дайте шпаклевке затвердеть и высохнуть.
- ✓ Нанесите накрывающий слой шпаклевки поверх армирующей ленты, выравнивая поверхность. После того, как первый слой высохнет, нанесите очередной слой шпаклевки (шире первого) для лучшего сглаживания неровностей.
- ✓ После высыхания шпаклевки поверхность нужно выровнять вручную с помощью шлифовальной сетки. Старайтесь не нарушить слой армирующей ленты и поверхность картона.

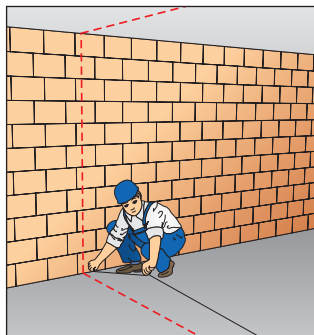

1. Замеры

В первую очередь произведите замеры на полу с помощью строительной линейки или рулетки. Важно не забыть отметить месторасположение дверного проема. Нанесите необходимые метки на стены и потолок.

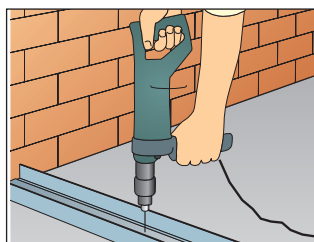

2. Направляющие профили

На направляющий профиль **Гуррос-Ультра ПН** с тыльной стороны наклеиваем уплотнительную звукоизоляционную ленту и закрепляем профиль к потолку и полу дюбелями или шурупами. Расстояние между дюбелями должно быть не более чем 60 см. Максимальное расстояние между первым дюбелем и углом стены должно быть не более 20 см.

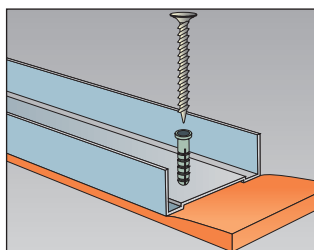

К боковым стенам аналогичным образом закрепите стоечный профиль **Гуррос-Ультра ПС**, вставив его предварительно в зафиксированные направляющие профили. На эти профили также наклеивается уплотнительная звукоизоляционная лента для обеспечения лучшей герметичности и звукоизоляции.

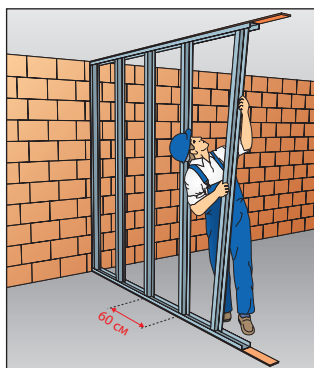

3. Стоечный профиль

Стоечный профиль необходимо вставлять в направляющий сначала на полу, а затем на потолок. По высоте стоечный профиль должен быть на 10–15 мм короче, чем высота от пола до потолка. Расставляем стоечные профили на расстоянии 60 см друг от друга. Все стоечные профили должны быть направлены стенкой («спинкой») в одном направлении к стене, чтобы в дальнейшем обеспечить жесткость всей конструкции при монтаже гипсокартонных листов.

Скреплять стоечные профили **Гуррос-Ультра ПС** с направляющими нет необходимости.



4. Облицовка первой стороны перегородки

Облицовку первой стороны перегородки начинаем гипсокартонным листом **Гуррос** стандартной ширины. Листы фиксируем к профилю самонарезающими винтами с интервалами до 20 см. При двухслойной облицовке при креплении листа гипсокартона первого (внутреннего) слоя расстояние между саморезами должно быть не более 60 см. Для достижения необходимого перекрытия швов второй слой облицовки начинаем с гипсокартонного листа, шириной в 2 раза меньше листа первого слоя.



5. Установка изоляции

После облицовки одной стороны перегородки и укладки электрических и сантехнических коммуникаций в полость стены, между стойками металлического каркаса размещаем теплоизоляционный материал из минерального волокна. Изолировать нужно всю конструкцию перегородки полностью, а также важно проследить, чтобы изоляционный материал плотно прилегал к каркасу — это позволит избежать сползания изоляции в перегородке.



6. Облицовка второй стороны перегородки

Облицовку второй стороны перегородки начинаем гипсокартонным листом **Гуррос** вдвое меньше по ширине, чем первый лист с первой стороны. Это делается для упрочнения конструкции, чтобы стыки листов с противоположных сторон перегородки не попадали на один стоечный профиль. После облицовки обеих сторон перегородки зашпаклевуем швы и углубления от самонарезающих винтов.

Примечание:

1. Стоечные профили **Гуррос-Ультра** не фиксируются к направляющим профилям перед облицовкой.
2. Гипсокартонные листы **Гуррос** крепятся только к стоечным профилям (но не к направляющим).

Подвесные потолки

Гипсокартонные подвесные потолки помогают улучшить интерьер помещения со старым потолком или заменяют проведение штукатурных работ в новых зданиях. Также их использование может быть обусловлено необходимостью улучшения тепло- и звукозащиты существующих жилых комнат.

1. Замеры

Замеры и разметку необходимо провести по всему периметру стен с помощью шнура и отвеса. Разметка на потолке указывает места крепления профилей и подвесов.

2. Каркас

Несущая конструкция собирается из стальных оцинкованных профилей **Гуррос-Ультра ПП** и **Гуррос-Ультра ППН**. Конструкция может быть одноосной или подвесной двухосной. Структура конструкции, ее элементы и расстояния между ними приведены на рисунках.

Примечание:

Крепление элементов каркаса не может осуществляться с помощью пластиковых дюбелей.

3. Монтаж

Гипсокартонные листы монтируем перпендикулярно направлению несущих профилей. Обращаем внимание, что поперечные швы соседних плит должны быть смещены минимум на один профиль. Для однослойной облицовки потолка используем саморезы длиной 25 мм с шагом до 20 см. После монтажа зашпаклевываем швы и углубления от саморезов.

Крепление на одноосном каркасе

Этот подход используется в тех случаях, когда необходимо скрыть любые повреждения на имеющемся потолке, либо вместо штукатурных работ. Условием использования данного подхода является относительно ровная поверхность потолка. Каркас конструкции делается с использованием потолочных профилей **Гуррос-Ультра ПП**, которые монтируются к потолку с помощью прямых подвесов.

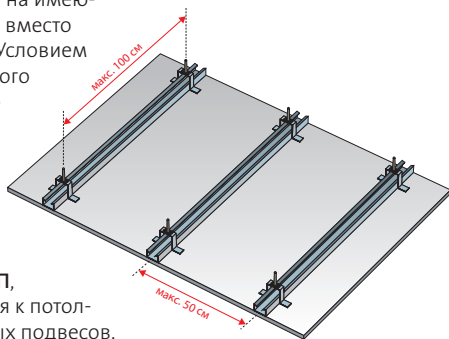

Подвесной потолок с использованием профиля Гуррос-Ультра ПП

Такая конструкция используется в случае, когда необходимо уменьшить общую высоту потолков или предусмотреть применение минераловатной изоляции. По периметру потолка на желаемой высоте закрепляем профиль **Гуррос-Ультра ППН** дюбелями с шагом до 80 см. Это создаст основу для крепления подвесной конструкции потолка, состоящей из гипсокартонных листов на профиле **Гуррос-Ультра ПП**. Основной потолочный профиль **Гуррос-Ультра ПП** крепится к перекрытию с помощью специальных подвесов. Несущий потолочный профиль **Гуррос-Ультра ПП** фиксируется к основному с помощью двухуровневых или одноуровневых соединителей.

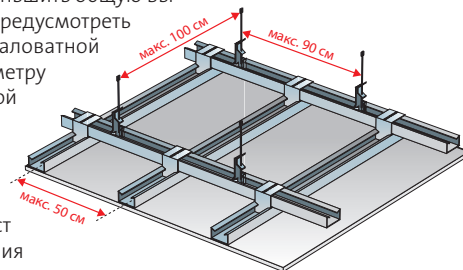

Облицовка стен

Облицовка стен

В тех случаях, когда поверхность стены неровная, слой штукатурки поврежден, а также когда невозможно сделать бескаркасную облицовку стен, мы можем использовать конструкцию на металлическом каркасе с обшивкой гипсокартонными листами **Гуррос** 12,5 мм.

Потолочные профили **Гуррос-Ультра ПП 60/27** необходимо закрепить к стене с помощью прямых подвесов. По периметру облицовки крепятся потолочные направляющие профили **Гуррос-Ультра ППН 28/27**, в которые вставляется потолочный профиль перед закреплением к подвесам. Расстояние между профилями ПП 60/27 должно составлять 60 см, между подвесами — 1 м. Если облицовка стен делается для того, чтобы улучшить звуко- и теплоизоляцию в помещении, между профилями помещается утеплитель из минерального волокна. Крепление гипсокартонных листов выполняют самонарезающими винтами длиной 25 мм на расстоянии 20 см друг от друга.

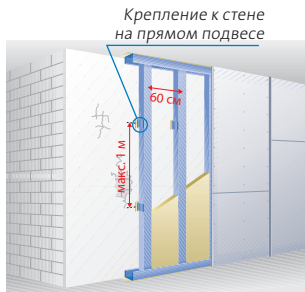

При облицовке внешней стены теплоизоляционный слой необходимо закрывать пароизоляцией, чтобы предотвратить конденсацию водяного пара внутри конструкции.

Облицовка стен на независимом каркасе

Облицовка стен на независимом каркасе необходима в тех случаях, когда не представляется возможным закрепить конструкцию непосредственно к стене или существует необходимость разместить внутри стоек каркаса коммуникации. Для улучшения тепло- или звукоизоляции в помещении, между стойками каркаса размещается изоляционный материал. В качестве каркаса конструкции используется стоечный профиль **Гуррос-Ультра ПС**, который монтируется таким же образом, как и в случае межкомнатных перегородок.

При облицовке наружной стены, теплоизоляционный слой необходимо закрывать пароизоляцией, чтобы предотвратить конденсацию водяного пара внутри конструкции.



Примечание:

Максимальная высота такой конструкции должна составлять не более 2.6 м.

Криволинейные поверхности

Порядок крепления и облицовки

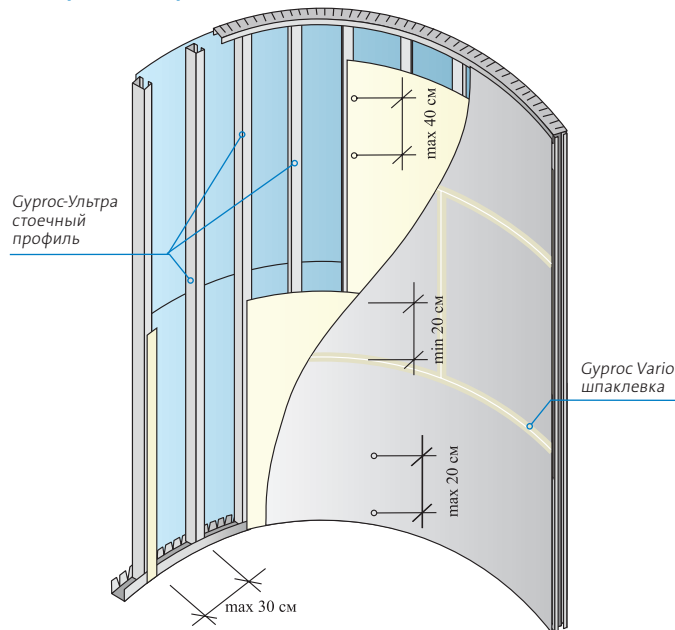

1. Основа, придающая форму изогнутой стене, создается при помощи направляющего профиля. Его крепят вместе с уплотнителем на пол и потолок.
2. Стоечные профили устанавливаются на расстоянии не более 30 см в направляющий профиль.
3. Плиты **Glasroc F Рифлекс** изгибаются всухую и крепятся шурупами напрямую к собранному каркасу. Плиты располагаются в поперечном (перпендикулярно стоечным профилям) направлении.
4. Первичную облицовку можно крепить саморезами с шагом 40 см, последующие слои — с шагом 20 см.
5. Швы обрабатываются на наружном (лицевом) слое шпаклевкой **Гуррос Vario** с обязательным использованием армирующей ленты. Швы внутреннего слоя обрабатывать не обязательно.

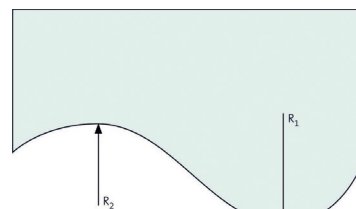

Минимальный рекомендуемый радиус изгиба стен
выпуклый (внешний) $R_1 = 1000$ мм
вогнутый (внутренний) $R_2 = 600$ мм

Изгибание всухую:



- без смачивания
- без прокалывания
- без надрезов



Компания **Гуррос** — мировой лидер в разработке **легких гипсовых строительных систем**, крупнейший в мире производитель гипсовых листовых материалов, строительных смесей на основе гипса, а также широкого спектра аксессуаров и инструментов для монтажа.



Предлагая своим клиентам высокоэффективные и **профессиональные решения** для внутренней отделки помещений, Гуррос делает жизнь человека красивее, комфортнее и безопаснее.



Продукция Гуррос прошла экологическую сертификацию и получила российскую экологическую маркировку — знаки «Экоматериал» и «Листок жизни». Используя продукцию с экомаркировкой на упаковке, вы заботитесь о будущем ваших детей. Вместе мы сделаем завтрашний день чистым!



ГИПРОК – ГИПСОКАРТОННЫЕ СИСТЕМЫ
ДЛЯ ПРОФЕССИОНАЛОВ



Центральный офис

107023, Москва
ул. Электrozаводская,
дом 27, стр. 8
Бизнес-центр «Ле Форт»
Телефон:
+7 (495) 775 15 10

Региональные представительства в России

Санкт-Петербург
Телефон: +7 (812) 332 56 60
Самара
Телефон: +7 (917) 107 19 55
Воронеж
Телефон: +7 (980) 243 95 30

Нижний Новгород
Телефон: +7 (831) 296 09 50
Казань
Телефон: +7 (987) 172 36 44
Ярославль
Телефон: +7 (910) 812 50 05

www.gyproc.ru

апрель 2013